

**ILIGHTING**

**Светодиодный автоматизированный  
прожектор wash  
7 светодиодов по 40 Вт с зумом и  
пиксельным управлением**

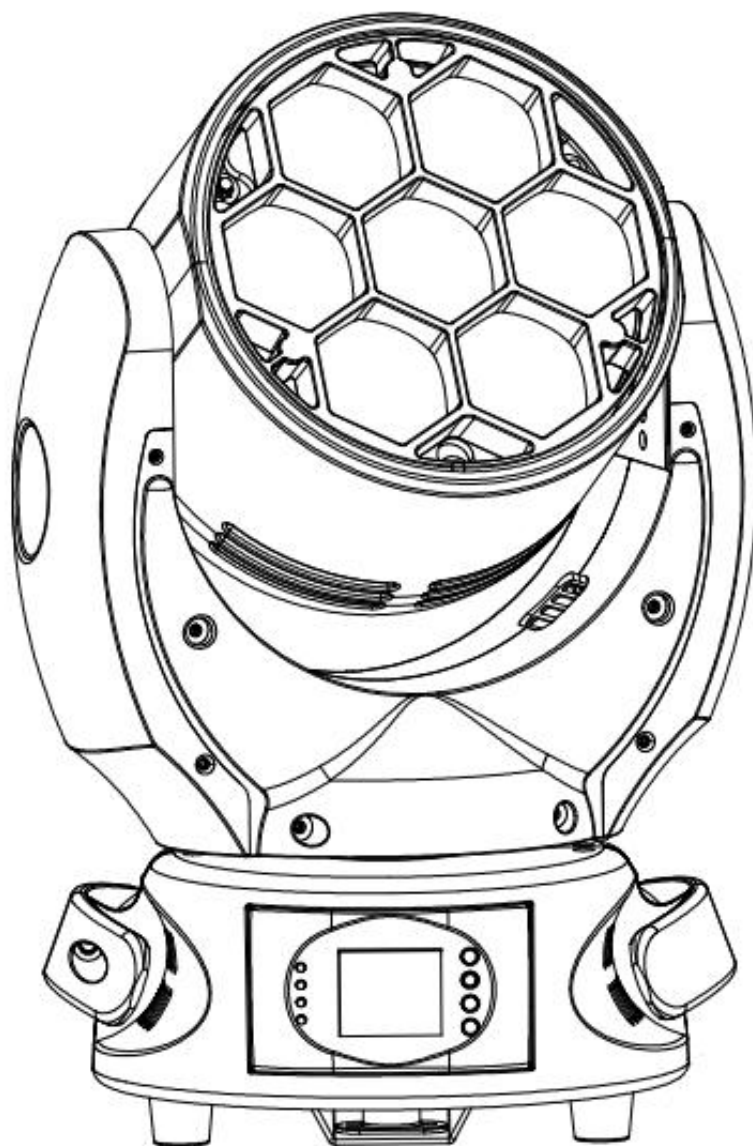

**IL-NEXTWASH 740Z**

**Руководство пользователя**

Пожалуйста, внимательно прочитайте данное руководство  
перед использованием

# СОДЕРЖАНИЕ

1. Инструкции по безопасности	2
2. Технические характеристики	3
3. Как установить прибор	4
3.1. Панель управления	4
3.2. Основные функции	5
3.3. Изменение домашнего положения	13
4. Управление с помощью контроллера DMX	13
4.1. Подключение DMX	13
4.2. Настройка адресации	14
4.3. Карта каналов	15
5. Устранение неисправностей	17
6. Очистка прибора	17

# 1. Инструкции по безопасности



**ВНИМАНИЕ!**

Пожалуйста, внимательно прочитайте данное руководство. В нем содержится важная информация об использовании, обслуживании и ремонте.

Пожалуйста, сохраните это руководство для использования в будущем. Если вы будете передавать прибор другому пользователю, не забудьте приложить к прибору руководство.

- Распакуйте прибор и внимательно проверьте его на предмет повреждений, которые могли быть получены при транспортировке.
- Перед началом эксплуатации убедитесь, что напряжение и частота источника питания соответствуют требованиям к мощности устройства.
- Важно заземлить желто-зеленый провод во избежание поражения электрическим током.
- Прибор разработан для использования внутри помещений. В помещении должно быть сухо.
- Прибор должен быть установлен в месте с достаточной вентиляцией, на расстоянии не менее 50 см от других поверхностей. Убедитесь, что вентиляционные отверстия не заблокированы.
- Отключите кабель питания перед обслуживанием или ремонтом.
- Во избежание возникновения пожара убедитесь, что во время работы прибора вокруг нет легковоспламеняющихся материалов.
- Используйте страховочный трос для фиксации прибора. Для переноски прожектора всегда берите его за базу.
- Максимальная рабочая температура окружающей среды: 40°C. Не используйте прибор, если температура выше указанной.
- Корпус прибора может нагреваться до 75°C. Не прикасайтесь к прибору во время работы. Отключите питание и дайте прибору остыть около 15 минут перед обслуживанием или ремонтом.
- Если во время работы прибора возникла какая-либо проблема, незамедлительно прекратите его использование. Никогда не пытайтесь самостоятельно отремонтировать прибор. Ремонт, произведенный неквалифицированным персоналом, может привести к поломке или сбоям в работе. Пожалуйста, обратитесь в авторизованный сервисный центр. Всегда используйте для ремонта соответствующие запасные части.
- Не прикасайтесь к проводам при работе прибора, так как высокое напряжение может привести к поражению электрическим током.

## **Внимание:**

- Для предотвращения или снижения риска поражения электрическим током или возгорания, не подвергайте прибор воздействию влаги или дождя.



- ◇ Вес: 10,6 кг
- ◇ Размер: 310 x 226 x 412 мм

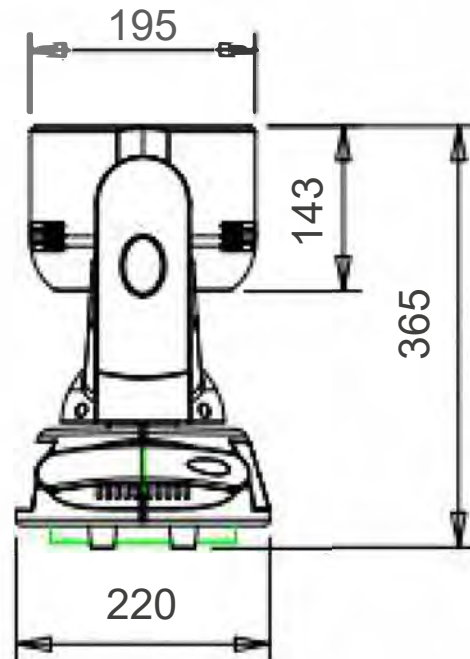
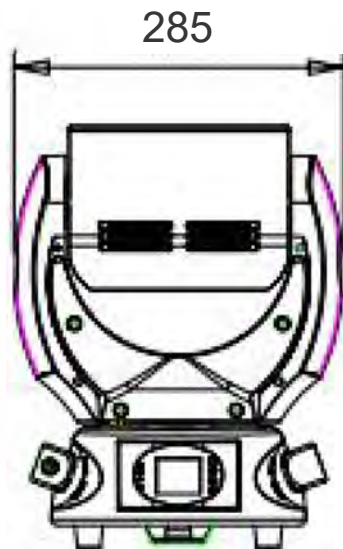

### 3. Как установить прибор

#### 3.1. Панель управления

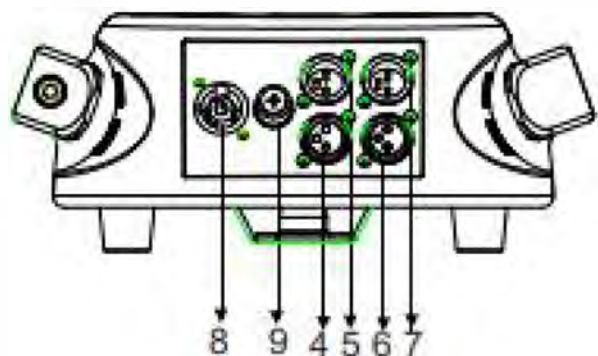
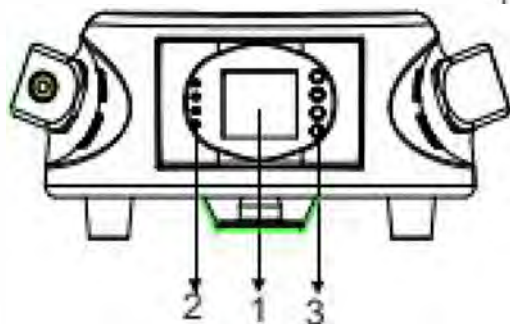

#### 1. Дисплей

Отображение различных меню и выбор необходимых функций

#### 2. Светодиодный индикатор

<b>ПИТАНИЕ</b>	питание включено
<b>DMX</b>	есть DMX-сигнал

#### 3. Клавиши

<b>MENU</b>	Для выбора нужных программных функций
<b>↓ ВНИЗ</b>	Шаг назад в выбранных функциях
<b>↑ ВВЕРХ</b>	Шаг вперед в выбранных функциях

<b>ENTER</b>	для подтверждения выбранных функций
--------------	-------------------------------------

4. Вход DMX:  
5-пиновый XLR для подключения приборов между собой и подключения контроллера.
5. Вход DMX:  
3-пиновый XLR для подключения приборов между собой и подключения контроллера.
6. Выход DMX:  
5-пиновый XLR для подключения следующего прибора
7. Выход DMX:  
3-пиновый XLR для подключения следующего прибора
8. Разъем питания (вход):  
Подключение кабеля питания.
9. Разъем питания (выход):  
Подключение питания к следующему прибору.
10. Предохранитель (Т 6.3А):  
Защита от избыточного напряжения или короткого замыкания

## 3.2. Основные функции

Для выбора любой из доступных функций нажимайте клавишу MENU до тех пор, пока нужная функция не отобразится на экране. Выберите функцию, нажав ENTER, дисплей начнет мигать.

Используйте клавиши ВВЕРХ/ВНИЗ чтобы изменить режим. Как только необходимый режим будет выбран, нажмите ENTER для установки.

Чтобы вернуться к функциям без каких-либо изменений нажмите клавишу MENU снова. Нажмите и удерживайте MENU около 1 секунды или подождите одну минуту, чтобы выйти из режима меню.

Основные функции перечислены ниже:

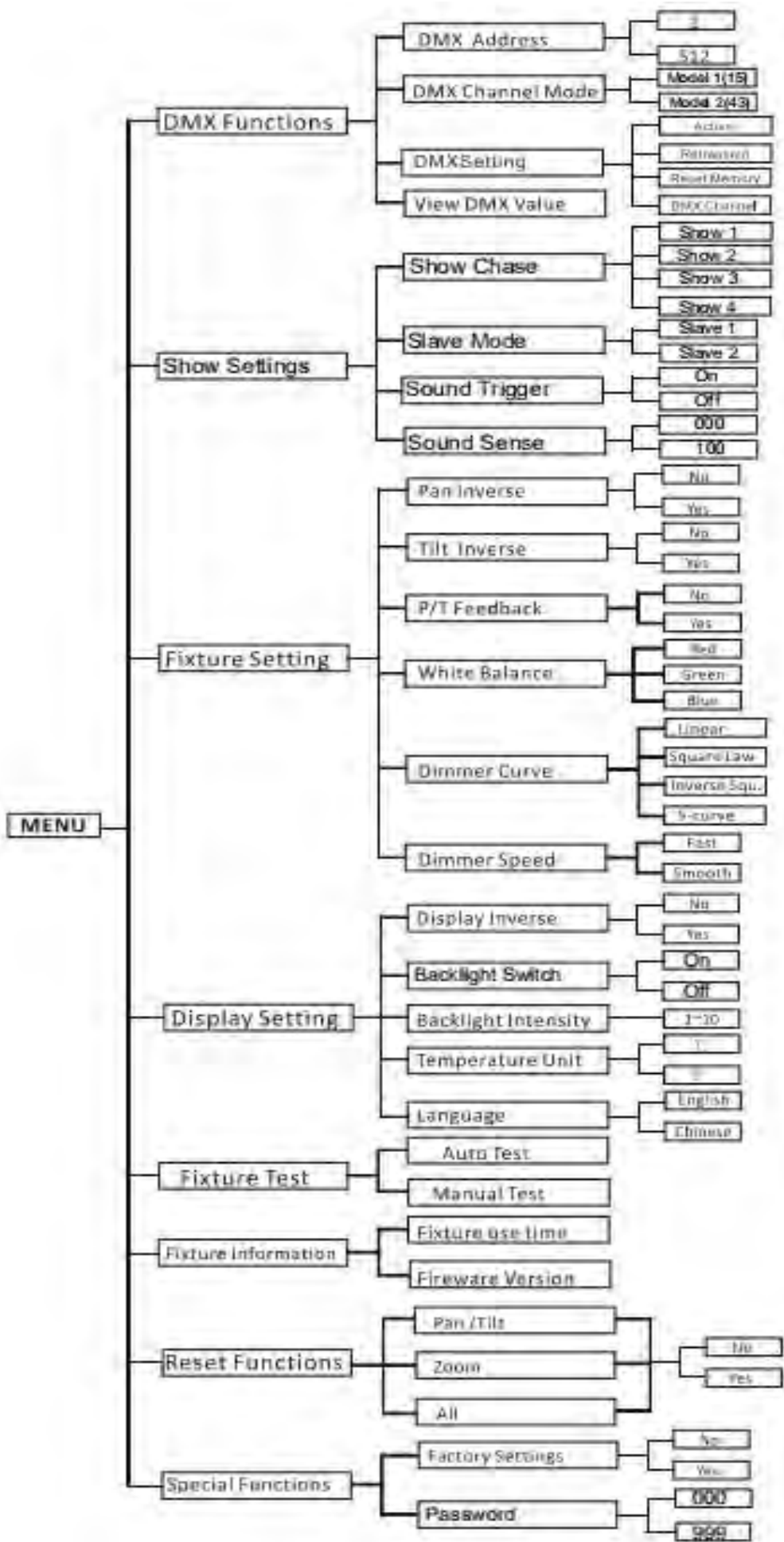

## **Функции DMX**

Перейдите в режим MENU, выберите DMX Functions, нажмите клавишу ENTER для подтверждения, используйте ВВЕРХ/ВНИЗ для выбора DMX Address, DMX Channel Mode, View DMX Value или DMX Setting.

### **DMX Address**

Для выбора DMX Address нажмите клавишу ENTER, чтобы на дисплее отобразился DMX ADDRESS. Используйте клавиши ВВЕРХ/ВНИЗ чтобы изменить адрес в диапазоне от 001 до 512, нажмите ENTER для установки адреса. нажмите MENU чтобы вернуться в предыдущее меню или не трогайте прибор в течение одной минуты для автоматического выхода из режима меню.

### **DMX Channel Mode**

Для выбора DMX Channel Mode нажмите ENTER, на дисплее отобразится DMX CHANNEL MODE. Используйте клавиши ВВЕРХ/ВНИЗ для выбора Mode 1 (15), Mode 2 (43), нажмите ENTER для установки. Нажмите MENU чтобы вернуться в предыдущее меню или не трогайте прибор в течение одной минуты для автоматического выхода из режима меню.

### **View DMX Value**

Для выбора View DMX Value, нажмите ENTER, на дисплее отобразится VIEW DMX VALUE. Используйте клавиши ВВЕРХ/ВНИЗ для просмотра значений DMX для каналов. Нажмите MENU чтобы вернуться в предыдущее меню или не трогайте прибор в течение одной минуты для автоматического выхода из режима меню.

### **WDMX Setting**

Для выбора WDMX Setting нажмите ENTER, на дисплее отобразится WDMX Setting. Используйте ВВЕРХ/ВНИЗ для выбора Active, Retransmit, Reset Memory или WDMX Setting. Нажмите клавишу ENTER для установки. Нажмите MENU чтобы вернуться в предыдущее меню или не трогайте прибор в течение одной минуты для автоматического выхода из режима меню.

### **Fixture Setting**

Перейдите в режим MENU, выберите Fixture Setting, нажмите ENTER для подтверждения. Используйте клавиши UP/DOWN для выбора PanInverse, TiltInverse, P/T Feedback, BL.O.P/T Moving, White Balance, Cooling Mode, Dimmer Curve или Dimmer Speed.

#### **Pan Inverse**

Для выбора PanInverse нажмите ENTER, PANINVERSE отобразится на дисплее. Используйте ВВЕРХ/ВНИЗ для выбора No (нормальный режим) или Yes (инверсия Pan),



нажмите ENTER для установки. Нажмите MENU чтобы вернуться в предыдущее меню или не трогайте прибор в течение одной минуты для автоматического выхода из режима меню.

### **Tilt Inverse**

Для выбора TiltInverse нажмите ENTER, TILTINVERSE отобразится на дисплее. Используйте ВВЕРХ/ВНИЗ для выбора No (нормальный режим) или Yes (инверсия Tilt), нажмите ENTER для установки. Нажмите MENU чтобы вернуться в предыдущее меню или не трогайте прибор в течение одной минуты для автоматического выхода из режима меню.

### **P/T Feedback**

Для выбора P/T Feedback нажмите ENTER, на дисплее отобразится PAN/TILT FEEDBACK. Используйте клавиши ВВЕРХ/ВНИЗ для выбора No (позиция Pan или Tilt не даст обратной связи, пока прибор не двигается) или Yes (обратная связь в то время, как прибор не двигается), нажмите ENTER для установки. Нажмите MENU чтобы вернуться в предыдущее меню или не трогайте прибор в течение одной минуты для автоматического выхода из режима меню.

### **BL.O. P/T Moving**

Чтобы выбрать BL.O. P/T Moving нажмите ENTER, на дисплее отобразится BLACKOUT WHILE PAN/TILT MOVING. Используйте клавиши ВВЕРХ/ВНИЗ для выбора No (обычное состояние во время перемещения по Pan/Tilt) или Yes (затемнение во время перемещения по Pan/Tilt), нажмите ENTER для установки. Нажмите MENU чтобы вернуться в предыдущее меню или не трогайте прибор в течение одной минуты для автоматического выхода из режима меню.

### **White Balance**

Для выбора White Balance нажмите клавишу ENTER, WHITE BALANCE отобразится на дисплее. Используйте клавиши ВВЕРХ/ВНИЗ для выбора Red, Green или Blue. Как только выберите, нажмите ENTER для подтверждения и используйте клавиши ВВЕРХ/ВНИЗ для изменения значений от 125 до 255, нажмите ENTER для установки. Нажмите MENU чтобы вернуться в предыдущее меню или не трогайте прибор в течение одной минуты для автоматического выхода из режима меню.

### **Cooling Mode**

Для выбора Cooling Mode нажмите ENTER, COOLING MODE отобразится на дисплее. Используйте клавиши ВВЕРХ/ВНИЗ для выбора Auto (обычный режим) или Low (низкая скорость). Как только режим выбран, нажмите ENTER для установки. Нажмите MENU чтобы вернуться в предыдущее меню или не трогайте прибор в течение одной минуты для автоматического выхода из режима меню.

### **Dimmer Curve**

Для выбора Dimmer Curve нажмите ENTER, DIMMER CURVE отобразится на дисплее. Используйте ВВЕРХ/ВНИЗ для выбора Linear, SquareLaw, InverseSquareLaw, S-Curve. Как только выберете, нажмите ENTER для сохранения. Нажмите MENU чтобы вернуться в предыдущее меню или не трогайте прибор в течение одной минуты для автоматического выхода из режима меню.

## Варианты кривой диммирования

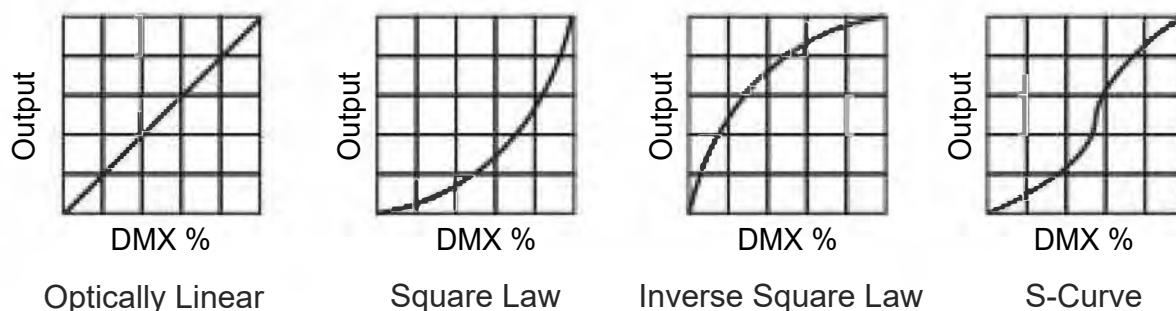

Linear: интенсивность увеличивается линейно с увеличением значений DMX.

Square Law: регулировка интенсивности более точная на низких уровнях и более широкая на высоких уровнях значений DMX.

Inverse Square Law: регулировка интенсивности более точная на высоких уровнях и более широкая на низких уровнях значений DMX.

S-Curve: регулировка интенсивности более точная на низких уровнях и высоких уровнях значений DMX и более широкая на среднем уровне.

### Dimmer Speed

Для выбора Dimmer Speed нажмите ENTER. На дисплее отобразится DIMMER SPEED. Используйте клавиши ВВЕРХ/ВНИЗ для выбора Fast или Smooth. Как только выбор сделан, нажмите ENTER для установки. Нажмите MENU чтобы вернуться в предыдущее меню или не трогайте прибор в течение одной минуты для автоматического выхода из режима меню.

### Display Setting

Перейдите в режим MENU, выберите Display Setting, нажмите ENTER для подтверждения, используйте клавиши ВВЕРХ/ВНИЗ для выбора Display Inverse, Backlight Auto Off, Backlight Intensity, Contrast Ratio, Temperature unit, Display Warning или Language.

### Display Inverse

Для выбора Display Inverse, нажмите ENTER. На дисплее отобразится DISPLAY INVERSE. Используйте клавиши ВВЕРХ/ВНИЗ для выбора No (обычный) или Yes (переворот дисплея). Как только выбор сделан, нажмите ENTER для сохранения. Нажмите MENU чтобы вернуться в предыдущее меню или не трогайте прибор в течение одной минуты для автоматического выхода из режима меню.

### **Backlight Auto Off**

Для выбора Backlight Auto Off, нажмите ENTER, на дисплее отобразится BACKLIGHT AUTO OFF. Используйте клавиши ВВЕРХ/ВНИЗ для выбора No (дисплей всегда включен) или Yes (дисплей отключается через минуту после выхода из режима меню). Как только выбор сделан, нажмите ENTER для подтверждения и сохранения. Нажмите MENU, чтобы вернуться в предыдущее меню или не трогайте прибор в течение одной минуты для выхода из режима меню.

### **Backlight Intensity**

Для выбора Backlight Intensity нажмите ENTER, на дисплее отобразится BACKLIGHT INTENSITY. Используйте клавиши ВВЕРХ/ВНИЗ для редактирования интенсивности от 1 (темно) до 10 (ярко). Как только выберете, нажмите ENTER для установки и сохранения. Нажмите MENU для возврата в предыдущее меню или не трогайте прибор в течение одной минуты для выхода из режима меню.

### **Contrast Ratio**

Для выбора Contrast Ratio нажмите ENTER, на дисплее отобразится CONTRAST RATIO. Используйте клавиши ВВЕРХ/ВНИЗ для изменения интенсивности в диапазоне от 1 до 30. Как только выберете интенсивность, нажмите ENTER для установки и сохранения. Нажмите MENU для возврата в предыдущее меню или не трогайте прибор в течение одной минуты для выхода из режима меню.

### **Temperature Unit**

Чтобы выбрать Temperature Unit нажмите клавишу ENTER. На дисплее отобразится TEMPERATURE UNIT. Используйте клавиши ВВЕРХ/ВНИЗ для выбора °C или F, нажмите ENTER для сохранения. Нажмите MENU для возврата в предыдущее меню или не трогайте прибор в течение одной минуты для выхода из режима меню.

### **Display Warning**

Для выбора Display Warning нажмите ENTER, на дисплее отобразится DISPLAY WARNING. Используйте ВВЕРХ/ВНИЗ для выбора No (обычный режим) или Yes (на дисплее будет отображаться ошибка, если с прибором что-то случится). Нажмите ENTER для сохранения. Нажмите MENU для возврата в предыдущее меню или не трогайте прибор в течение одной минуты для выхода из режима меню.

### **Language**

Чтобы выбрать Language, нажмите ENTER. На дисплее отобразится LANGUAGE. Используйте клавиши ВВЕРХ/ВНИЗ для выбора английского или китайского языка, нажмите ENTER для сохранения. Нажмите MENU для возврата в предыдущее меню или не трогайте прибор в течение одной минуты для выхода из режима меню.

## **Fixture Test**

Перейдите в режим MENU, выберите Fixture Test, нажмите клавишу ENTER для подтверждения. Используйте ВВЕРХ/ВНИЗ для выбора Auto Test или Manual Test.

### **Auto Test**

Для выбора Auto Test нажмите ENTER, AUTO TEST отобразится на дисплее. Нажмите ENTER. Запустится записанная программа автоматической проверки Pan, Tilt или Zoom. Нажмите MENU чтобы вернуться в предыдущее меню или выхода из режима меню после автоматического теста.

### **Manual Test**

Для выбора Manual Test нажмите ENTER, MANUAL TEST отобразится на дисплее. Нажмите клавишу ENTER и затем используйте ВВЕРХ/ВНИЗ для выбора канала и изменения значений канала. Как только канал выбран, нажмите ENTER для установки, на приборе появится индикация значения канала. Нажмите MENU для возврата в предыдущее меню или не трогайте прибор в течение минуты для выхода из режима меню.

Все значения каналов вернуться в 0 после выхода из меню Manual Test.

## **Fixture Information**

Перейдите в режим MENU, выберите Fixture Information, нажмите ENTER для подтверждения, используйте ВВЕРХ/ВНИЗ для выбора Fixture use time или Firmware Version.

### **Fixture use time**

Чтобы выбрать Fixture use time нажмите ENTER, FIXTURE USE TIME отобразится на экране. Нажмите ENTER, часы работы прибора отобразятся на экране. Нажмите MENU для выхода.

### **Firmware Version**

Для выбора Firmware Version нажмите ENTER, на дисплее отобразится FIRMWARE VERSION. Нажмите ENTER и на экране появится версия программного обеспечения. Нажмите MENU для выхода.

## **Reset Functions**

Перейдите в режим MENU, выберите Reset Function, нажмите клавишу ENTER для подтверждения. Используйте ВВЕРХ/ВНИЗ для выбора PAN/TILT, ZOOM или ALL.

### **Pan/Tilt**

Чтобы выбрать Pan/Tilt нажмите ENTER, PAN/TILT отобразится на дисплее. Используйте ВВЕРХ/ВНИЗ для выбора Yes (прибор запустит встроенную программу сброса Pan и Tilt в их домашнее положение) или No, нажмите ENTER для сохранения. Нажмите MENU для выхода из режима меню.

### **Zoom**

Для выбора Zoom нажмите ENTER, ZOOM отобразится на дисплее. Используйте клавиши ВВЕРХ/ВНИЗ для выбора Yes (прибор запустит встроенную программу для сброса функции Zoom в домашнее положение) или No, нажмите ENTER для сохранения. Нажмите MENU для выхода из режима меню.

### **All**

Чтобы выбрать All нажмите ENTER, ALL отобразится на дисплее. Используйте ВВЕРХ/ВНИЗ для выбора Yes (прибор запустит встроенную программу для сброса всех функций в их домашнее положение) или No, нажмите ENTER для сохранения. Нажмите MENU для выхода из режима меню.

### **Special Functions**

Перейдите в режим MENU, выберите Special Functions, нажмите ENTER для подтверждения. Используйте клавиши ВВЕРХ/ВНИЗ для выбора Fixture Maintenance или Factory Setting.

### **Fixture Maintenance**

Для выбора Fixture Maintenance нажмите ENTER. На дисплее отобразится FIXTURE MAINTENANCE. Используйте ВВЕРХ/ВНИЗ для выбора Interval или Remain Time.

### **Interval**

Чтобы выбрать Interval, нажмите ENTER для подтверждения. INTERVAL TIME отобразится на дисплее. Нажмите MENU для выхода.

### **Remain Time**

Для выбора Remain Time нажмите ENTER для подтверждения. На дисплее отобразится REMAIN TIME. Нажмите ENTER для подтверждения, используйте ВВЕРХ/ВНИЗ для выбора Exit или Reset time. Нажмите MENU для выхода.

### **Factory Setting**

Для выбора Factory Setting нажмите ENTER, FACTORY SETTING отобразится на дисплее. Нажмите ENTER для подтверждения, используйте ВВЕРХ/ВНИЗ для выбора No или Yes (прибор сбросится до заводских настроек и выйдет из режима меню).

### 3. 3. Изменение домашнего положения

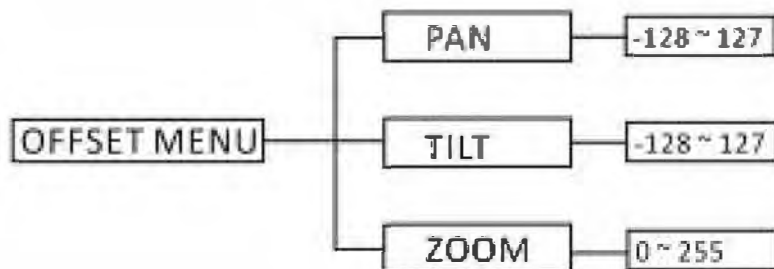

В меню основных функций удерживайте клавишу ENTER в течение минимум 3 секунд для перехода в режим Offset. Используйте клавиши ВВЕРХ/ВНИЗ для выбора Pan Offset, Tilt Offset или Zoom Offset и нажмите ENTER для подтверждения. Используйте ВВЕРХ/ВНИЗ для изменения домашнего положения Pan, Tilt или Zoom. Как только оно выбрано, нажмите ENTER для установки, для возврата в главное меню без каких-либо изменений нажмите MENU снова. Нажмите и удерживайте MENU одну секунду или не трогайте прибор одну минуту для выхода из режима меню.

## 4. Управление с помощью контроллера DMX

### 4.1. Подключение DMX

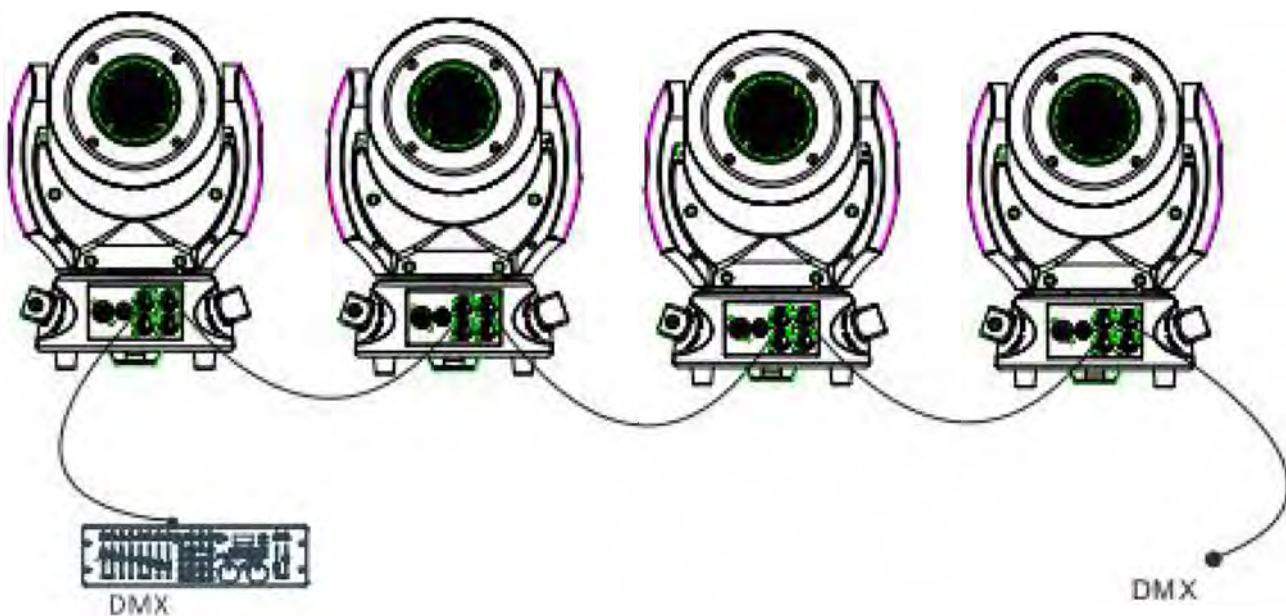



1. Если у вас контроллер с 5-пиновым выходом DMX, вам нужно использовать переходник 5 пин - 3 пин.
2. В последнем приборе должен быть установлен терминатор. Терминатор - это резистор на 120 Ом 1/4 Вт между пином 2 (DMX-) и пином 3 (DMX+) в 3-пиновом разъеме XLR, терминатор должен быть подключен к выходу последнего устройства в линии.
3. Подключите приборы в линию с помощью кабеля XLR подключаясь из выхода первого прибора во вход следующего и так далее. Кабель нельзя разделять в форме буквы "Y". DMX-512 - это очень высокоскоростной сигнал. Поврежденные кабели и разъемы легко могут прервать сигнал и сломать всю систему.
4. Разъемы вход и выход DMX сквозные, чтобы при отключении питания одного из устройств цепь не прерывалась.
5. На каждом приборе должен быть установлен адрес, чтобы он мог принимать данные с контроллера. Номера адресов могут быть от 1 до 512.
6. В конце линии DMX должен быть установлен терминатор во избежание прерывания сигнала и ошибок в работе.
7. 3-пиновые разъемы XLR более популярны, чем 5-пиновые.  
 3-пиновые XLR: пин 1: земля, пин 2: данные (-), пин 3: данные (+)  
 5-пиновые XLR: пин 1: земля, пин 2: данные (-), пин 3: данные (+), пин 4/пин 5: не используются.

## 4.2. Настройка адресации

Если вы используете для управления универсальный контроллер DMX, вам нужно установить на приборе DMX-адрес от 1 до 512, чтобы прибор мог получать сигнал DMX.

Нажмите MENU для перехода в режим меню, выберите DMX Functions, нажмите ENTER для подтверждения. Используйте клавиши ВВЕРХ/ВНИЗ для выбора DMX Address. Нажмите ENTER для подтверждения, адрес будет моргать на дисплее. Используйте клавиши ВВЕРХ/ВНИЗ для изменения адреса в диапазоне от 1 до

512 и нажмите ENTER для сохранения. Нажмите MENU для возврата в предыдущее меню или не трогайте прибор в течение 7 секунд для выхода из режима меню.

Пожалуйста, используйте таблицу ниже, чтобы установить адреса для первых четырех приборов.

Количество каналов	Прибор 1 Адрес	Прибор 2 Адрес	Прибор 3 Адрес	Прибор 4 Адрес
15 каналов	1	16	31	46
43 канала	1	44	87	130

### 4.3. Карта каналов

#### 15-канальный режим (MODE 1):

КАНАЛ	ЗНАЧЕНИЯ	ФУНКЦИЯ
1		PAN
	000-255	0-540 DEGREE
2		TILT
	000-255	0-220 DEGREE
3	000-255	PAN/TILT SPEED FAST-SLOW
4	000-200	NO FUNCTION
	201-210	RESET
	211-220	ZOOM RESET
	221-230	XY RESET
	231-255	NO FUNCTION
5	000-255	ZOOM:0%-100%
6	000-255	STROBE
7	000-255	DIMMER:0%-100%
8	000-255	RED:0%-100%
9	000-255	GREEN:0%-100%
10	000-255	BLUE:0%-100%
11	000-255	WHITE:0%-100%
12	000-255	COLOR MACRO FUNCTION
13	000-255	COLOR WALKING
14	000-255	Seperate control effect Macro Function
15	000-255	SELF WALKING SPEED



## 43-канальный режим (MODE 2):

КАНАЛ	ЗНАЧЕНИЕ	ФУНКЦИЯ
1		PAN
	000-255	0-540 DEGREE
2	000-255	PAN FINE
3		TILT
	000-255	0-220 DEGREE
4	000-255	TILT FINE
5	000-255	PAN/TILT SPEED FAST-SLOW
6	000-255	ZOOM:0%-100%
7	000-255	NO FUNCTION
8	000-200	NO FUNCTION
	201-210	RESET
	211-220	ZOOM RESET
	221-230	XY RESET
	231-255	NO FUNCTION
9	000-255	DIMMER:0%-100%
10	000-255	NO FUNCTION
11	000-255	RED 1
12	000-255	GREEN 1
13	000-255	BLUE 1
14	000-255	WHITE 1
.	.	.
.	.	.
38	000-255	WHITE 7
39	000-255	COLOR MACRO FUNCTION
40	000-255	COLOR WALKING
41	000-255	Seperate control effect Macro Function
42	000-255	SELF WALKING SPEED
43	000-255	REST

## 5. Устранение неисправностей

Ниже представлены некоторые проблемы, которые могут возникнуть в процессе работы. Также описано несколько примеров легкого устранения возникших неисправностей.

### A. Прибор не работает, не светит и вентиляторы не крутятся

1. Проверьте подключение питания и основной предохранитель.
2. Измерьте напряжение на основном разъеме.
3. Проверьте питание на светодиодах.

### B. Нет ответа на команды с пульта

1. Светодиод - индикатор DMX должен гореть. Если не горит - проверьте подключение разъемов DMX, проверьте, правильно ли подключен кабель.
2. Если индикатор DMX горит и не отвечает на управление каналами, проверьте настройки адресации и полярность DMX.
3. Если у вас проблемы с прерыванием сигнала DMX, проверьте пины на разъемах или на плате прибора с которым проблемы или на предыдущем приборе.
4. Попробуйте управление с другого пульта
5. Проверьте, чтобы кабели DMX не располагались рядом с высоковольтными кабелями, это может повредить всю систему.

### C. Один из каналов работает неправильно

1. Движок моторизованной функции или кабель, подключенный к плате управления, могут быть повреждены.
2. Драйвер на плате управления поврежден.

## 6. Очистка прибора

Очистку прибора нужно периодически проводить для оптимизации светового потока. Частота необходимости очистки зависит от того, в какой среде работает прибор: влажность, дым, а особенно пыль могут вызвать ее оседание на оптике прибора.

- Очистку проводите мягкой тканью, используя специальную жидкость для очистки стекол.
- Всегда аккуратно очищайте все части прибора.
- Очищайте внешнюю оптику по крайней мере раз в 30 дней.





Компания Image Show  
Адрес: Москва, ул.Бибиревская д.8 к.1  
оф.307 Email: [info@image-show.ru](mailto:info@image-show.ru)  
Тел.: +74992903217

Сайт: [www.image-show.ru](http://www.image-show.ru)



Произведено в КНР